

## RMC-2D

**PRELIMINARY**

I diritti d'autore di questo manuale sono riservati. Nessuna parte di questo documento, può essere copiata o riprodotta in qualsiasi forma senza la preventiva autorizzazione scritta della QEM. QEM non presenta assicurazioni o garanzie sui contenuti e specificatamente declina ogni responsabilità inerente alle garanzie di idoneità per qualsiasi scopo particolare. Le informazioni in questo documento sono soggette a modifica senza preavviso. QEM non si assume alcuna responsabilità per qualsiasi errore che può apparire in questo documento. QEM® è un marchio registrato.

## Informazioni

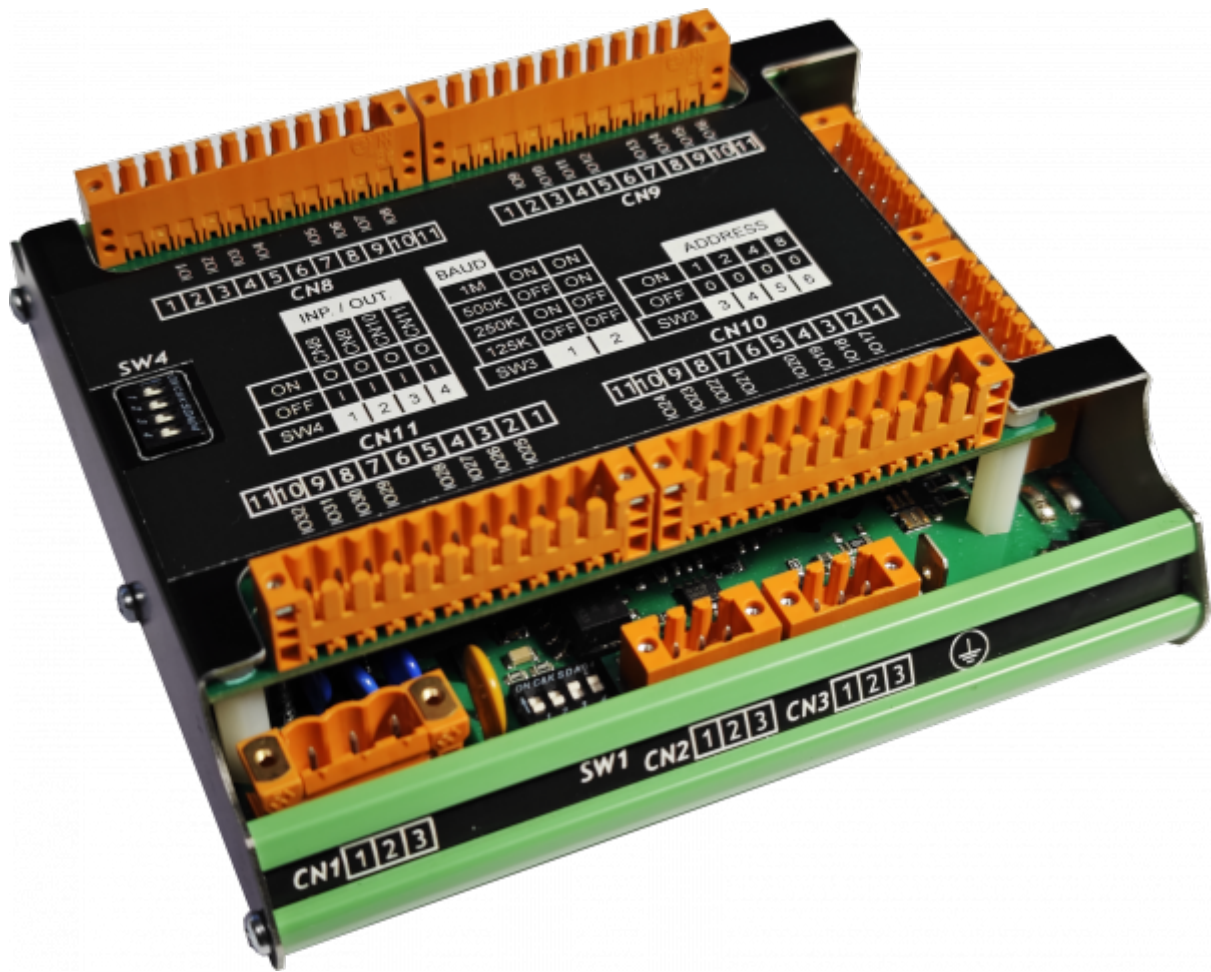

Quality in Electronic  
Manufacturing

<b>Documento:</b>	<b>MIMRMC-2D</b>			
<b>Descrizione:</b>	Manuale di installazione e manutenzione			
<b>Redattore:</b>	Riccardo Furlato			
<b>Approvatore</b>	Tognon Giuliano			
<b>Link:</b>	<a href="https://wiki.qem.it/doku/doku.php/strumenti/moduli/rmc2d/mimrmc2d">https://wiki.qem.it/doku/doku.php/strumenti/moduli/rmc2d/mimrmc2d</a>			
<b>Lingua:</b>	Italiano			
<b>Release documento</b>	<b>Release Hardware</b>	<b>Descrizione</b>	<b>Note</b>	<b>Data</b>
01		Nuovo manuale		24/11/2023

L'apparecchiatura è stata progettata per l'impiego in ambiente industriale in conformità alla direttiva 2004/108/CE.

- EN 61000-6-4: Compatibilità elettromagnetica - Norma generica sull'emissione in ambiente industriale
  - EN55011 Class A: Limiti e metodi di misura
  - EN 61000-6-2: Compatibilità elettromagnetica - Norma generica sull'immunità negli ambienti industriali
    - EN 61000-4-2: Compatibilità elettromagnetica - Immunità alle scariche elettrostatiche
    - EN 61000-4-3: Immunità ai campi magnetici a radiofrequenza
    - EN 61000-4-4: Transitori veloci
    - EN 61000-4-5: Transitori impulsivi
    - EN 61000-4-6: Disturbi condotti a radiofrequenza
    - Il prodotto risulta inoltre conforme alle seguenti normative:
      - EN 60529: Grado di protezione dell'involucro IP20
      - EN 60068-2-1: Test di resistenza al freddo
      - EN 60068-2-2: Test di resistenza al caldo secco
      - EN 60068-2-14: Test di resistenza al cambio di temperatura
      - EN 60068-2-30: Test di resistenza al caldo umido ciclico
      - EN 60068-2-6: Test di resistenza a vibrazioni sinusoidali
      - EN 60068-2-27: Test di resistenza a vibrazioni shock
      - EN 60068-2-64: Test di resistenza a vibrazioni random













## Sommario

<b>RMC-2D</b> .....	1
<b>Informazioni</b> .....	2
<b>1. Descrizione</b> .....	5
<b>1.1 Identificazione del prodotto</b> .....	6
<b>1.2 Etichetta prodotto</b> .....	6
<b>1.3 Codice di ordinazione</b> .....	6
1.3.1 Versioni hardware .....	7
<b>2. Caratteristiche tecniche</b> .....	8
<b>2.1 Caratteristiche generali</b> .....	8
<b>2.2 Dimensioni meccaniche</b> .....	8
<b>3. Collegamenti</b> .....	9
<b>3.1 Power Supply</b> .....	10
<b>3.2 Collegamenti seriali</b> .....	12
3.2.1 CANbus PORT .....	12
<b>3.3 Uscite digitali</b> .....	13
3.3.1 Settaggio ingressi / uscite .....	14
<b>3.4 Ingressi digitali</b> .....	15
3.4.1 Ingressi digitali interni .....	16
3.4.2 Settaggio ingressi / uscite .....	16
<b>3.5 2 ingressi di conteggio bidirezionale a 200KHz</b> .....	18
<b>3.6 Ingressi analogici</b> .....	19
3.6.1 3 ingressi analogici .....	19
<b>3.7 Uscite analogiche</b> .....	19
3.7.1 4 uscite analogiche +/-10V, 16bit .....	19
<b>4. Caratteristiche elettriche</b> .....	21
<b>4.1 CAN BUS</b> .....	22
<b>4.2 Ingressi digitali</b> .....	23
<b>4.3 Ingressi di conteggio bidirezionale a 200KHz</b> .....	24
<b>4.4 Ingressi analogici</b> .....	25
4.4.1 Ingressi analogici potenziometrici .....	25
4.4.2 Ingressi analogici voltmetrici .....	26
4.4.3 Ingressi analogici amperometrici .....	27
<b>4.5 Uscite digitali protette</b> .....	28
<b>4.6 Uscite analogiche</b> .....	29
<b>5. Esempi di collegamento</b> .....	30
<b>5.1 CANbus</b> .....	30
<b>5.2 Ingressi digitali</b> .....	31
<b>5.3 Ingressi di conteggio Line Driver</b> .....	32
<b>5.4 Ingressi di conteggio PNP / Push Pull</b> .....	33
<b>5.5 Ingressi analogici</b> .....	34
<b>5.6 Uscite digitali protette</b> .....	35
<b>5.7 Uscite analogiche</b> .....	36
<b>6. Settaggi, procedure e segnalazioni</b> .....	37
<b>6.1 IMPOSTAZIONE DEI DIP-SWITCH</b> .....	37
6.1.1 DIP-SWITCH SW3 .....	37
6.1.2 Pulsante PL1 .....	37
<b>7. Informazioni per la programmazione</b> .....	37
<b>7.1 Dichiarazione BUS</b> .....	37
<b>7.2 Dichiarazione Ingressi/Uscite digitali</b> .....	37



## 1. Descrizione

RMC-2D è un modulo di I/O con protocollo di comunicazione **CANopen** che, nella sua massima configurazione, può essere dotato di:

Dotazione di serie	
	1 seriale di programmazione PROG PORT (Usare in abbinamento all'accessorio IQ009)
	Protocollo di comunicazione CANopen
	32 led di diagnostica
	4 led di sistema
	1 porta CANbus <sup>1)</sup>
	32 ingressi digitali <sup>2)</sup>
	2 conteggi bidirezionali
	3 ingressi analogici
	32 uscite digitali <sup>3)</sup>
	2 frequenzimetri <sup>4)</sup>
	4 uscite analogiche +/-10V
	Morsetti a molla anti-vibranti

<sup>1)</sup> Con il doppio connettore per favorire il cablaggio

<sup>2)</sup> In alternativa alle 32 uscite digitali, selezionabili a gruppi di 8. Si possono quindi avere 8 IN e 24 OUT, 16 IN e 16 OUT, 24 IN e 8 OUT oppure 32 IN

<sup>3)</sup> In alternativa ai 32 ingressi digitali, selezionabili a gruppi di 8. Si possono quindi avere 8 IN e 24 OUT, 16 IN e 16 OUT, 24 IN e 8 OUT oppure 32 OUT

<sup>4)</sup> Utilizzabili come impulsi di zero nei 2 conteggi bidirezionali

### 1.1 Identificazione del prodotto



In base al Codice d'ordinazione dello strumento è possibile ricavarne esattamente le caratteristiche. Verificare che le Caratteristiche dello strumento corrispondano alle Vostre esigenze.

### 1.2 Etichetta prodotto



- **a - Codice di ordinazione**
- **b - Settimana di produzione:** indica la settimana e l'anno di produzione
- **c - Part number:** codice univoco che identifica un codice d'ordinazione
- **d - Serial number:** numero di serie dello strumento, unico per ogni pezzo prodotto
- **e - Release hardware:** release dell' hardware

### 1.3 Codice di ordinazione

Modello	Caratteristiche	
RMC	-	RMC-2D-A-01-E1 / MG2
		MG2 = Tipo di versione hardware (vedi tabella)
		E1 = Tipo di espansione
		01 = Versione firmware
		A = Ingombri esterni del modulo (123x124mm)
		2D = Secondo modello della versione "D" (Double Board) dei moduli remotati
RMC = Famiglia moduli I/O remotati in CanOpen		

### 1.3.1 Versioni hardware

Attualmente sono disponibili le seguenti versioni hardware:

	Versioni hardware				
	DP1	DP2	DP3	MG1	MG2
<b>CAN1 PORT</b>	1	1	1	1	1
<b>Ingressi digitali standard</b>	16 <sup>1)</sup>	32 <sup>2)</sup>	32 <sup>3)</sup>	32 <sup>4)</sup>	32 <sup>5)</sup>
<b>Ingressi digitali veloci per frequenzimetri</b>	-	1	-	-	2
<b>Ingressi analogici 12bit</b>	-	-	-	3	3
<b>Conteggi bidirezionali 200KHz ABZ (24V-PP, 5V-LD)</b>	-	1	-	-	2
<b>Uscite digitali protette</b>	16 <sup>6)</sup>	32 <sup>7)</sup>	-	32 <sup>8)</sup>	32 <sup>9)</sup>
<b>Uscite analogiche +/-10V-16bit</b>	-	-	-	4	4



<sup>1)</sup>, <sup>2)</sup>, <sup>4)</sup>, <sup>5)</sup>, <sup>6)</sup>, <sup>7)</sup>, <sup>8)</sup>, <sup>9)</sup> I/O che possono essere selezionati a gruppi di 8 tramite SW4, per funzionare come ingressi o come uscite.

Se utilizzati in un modo non possono essere utilizzati nell'altro.

<sup>3)</sup> Utilizzabili solo come ingressi

## 2. Caratteristiche tecniche

### 2.1 Caratteristiche generali

Peso (massima configurazione hardware)	350g
Materiale contenitore	PVC + Lamiera
Led sistema	4
Led di diagnostica	32
Tasti sistema	1
Temperatura di esercizio	0 ÷ 50°C
Umidità relativa	90% senza condensa
Altitudine	0 - 2000m s.l.m.
Temperatura di trasporto e stoccaggio	-25 ÷ +70 °C
Grado di protezione del pannello frontale	IP20

### 2.2 Dimensioni meccaniche



Quote in mm

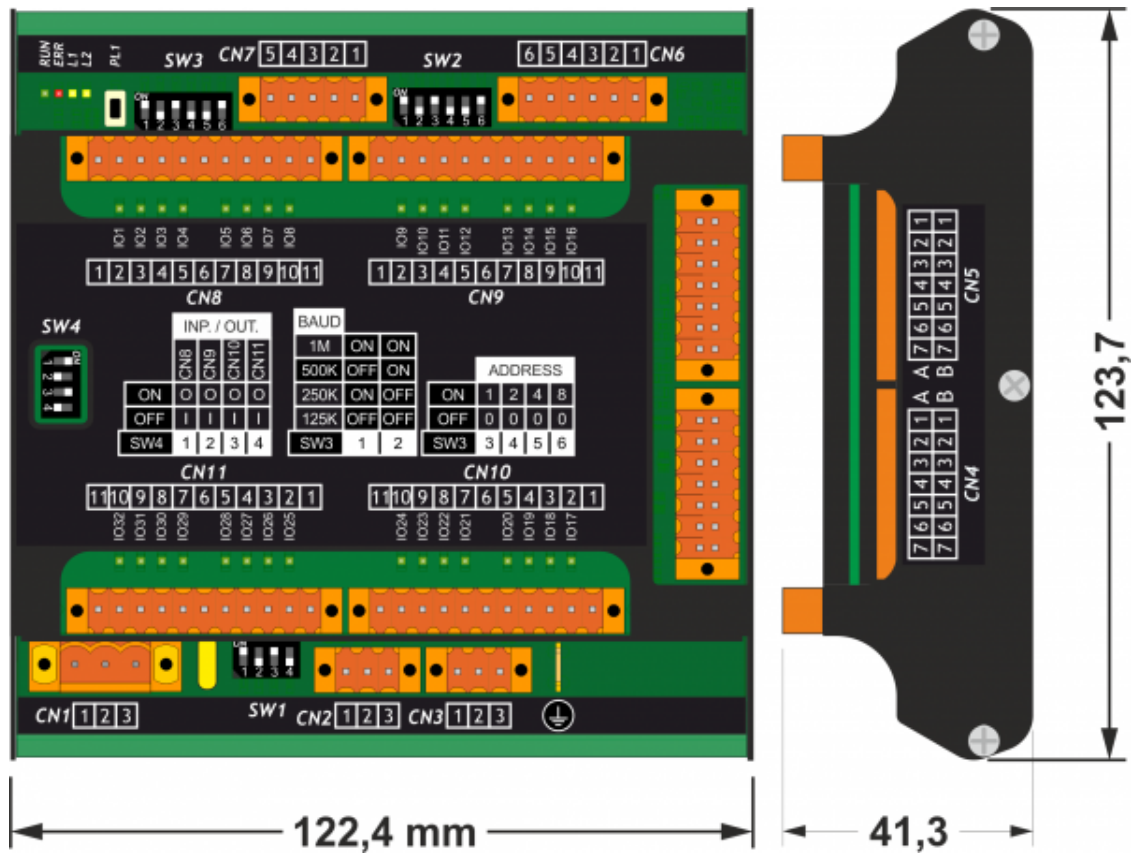

### 3. Collegamenti



Per informazioni riguardanti le sezioni dei cavi utilizzabili ed i connettori usati, consultare l'applicazione note [AN021](#)



Le caratteristiche elettriche sono riportate nel paragrafo [Caratteristiche elettriche](#). Gli esempi di collegamento sono riportati nel paragrafo [Esempi di collegamento](#)

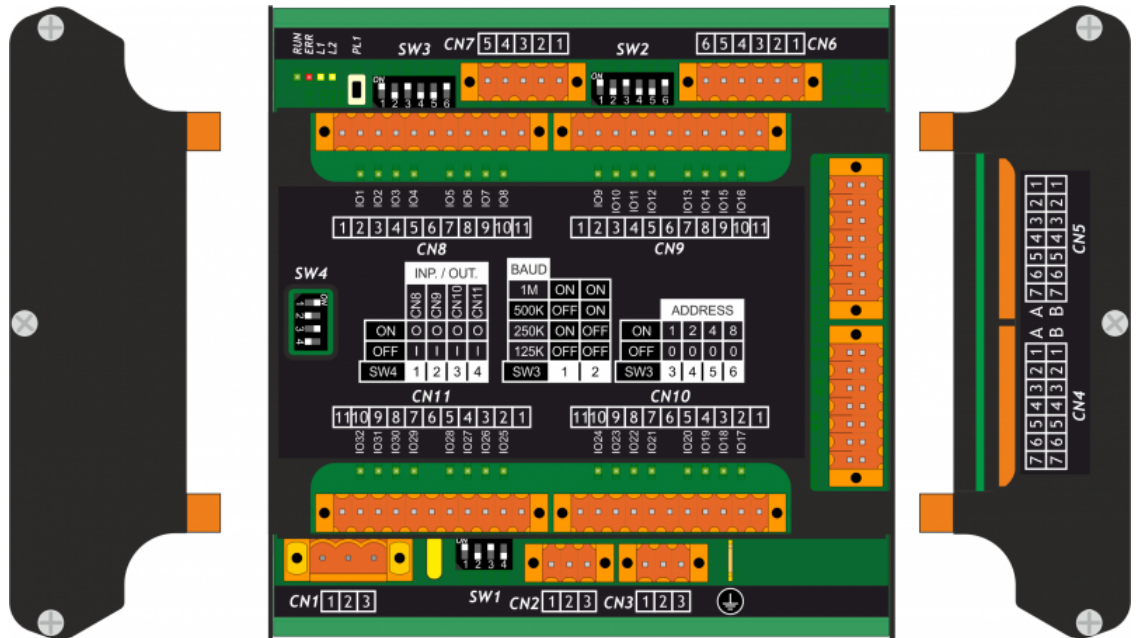



### 3.1 Power Supply



Il cablaggio deve essere eseguito da personale specializzato e dotato degli opportuni provvedimenti antistatici.  
Prima di maneggiare lo strumento, togliere tensione e tutte le parti ad esso collegate.  
Per garantire il rispetto delle normative CE, la tensione d'alimentazione deve avere un isolamento galvanico di almeno 1500 Vac.

<b>Alimentazioni disponibili</b>	<b>24 Vdc</b>
<b>Range valido</b>	22 ÷ 27 Vdc
<b>Assorbimento max.</b>	5W

#### Connettore

CN1		Morsetto	Simbolo	Descrizione
1		1	+	Positivo alimentazione
2		2	<b>TERRA</b>	Terra-PE (segnali)
3		3	—	0V alimentazione

## Esempi di collegamento



Si prescrive l'uso di un alimentatore isolato con uscita 24Vdc +/-5% conforme a EN60950-1.

	<p>Usare due alimentatori separati: uno per la parte di controllo e uno per la parte di potenza</p>
	<p>Nel caso di un unico alimentatore, usare due linee separate: una per il controllo e una per la potenza</p>
	<p>Non usare le stesse linee della parte di potenza</p>

## 3.2 Collegamenti seriali

### 3.2.1 CANbus PORT

#### 3.2.1.1 Connettori CAN-IN port

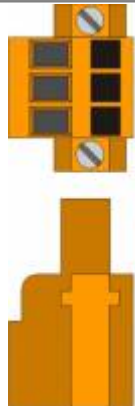
CN2	Morsetto	Simbolo	Descrizione
	1	0V	Comune CAN
	2	CAN L	Terminale CAN L
	3	CAN H	Terminale CAN H

#### 3.2.1.2 Connettori CAN-OUT port

CN3	Morsetto	Simbolo	Descrizione
	1	0V	Comune CAN
	2	CAN L	Terminale CAN L
	3	CAN H	Terminale CAN H

#### 3.2.1.3 Settaggio resistenze di terminazione

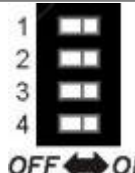
SW1	Nr. Dip	Impostazione dei DIP	Funzione
	1	/	Nessuna
	2	/	
	3	ON	Resistenze inserite
	4	ON	

### 3.3 Uscite digitali



I connettori possono essere settati per funzionare sia come **ingressi** sia come **uscite** tramite **SW4**

Se utilizzati in un modo non possono essere utilizzati nell'altro

CN8	Morsetto	Simbolo	Descrizione	Indirizzo
	1	V+ <sup>1)</sup>	Ingresso alimentazione uscite O1-O8 (12÷28V dc)	
	2	O1	Uscita digitale 1	2.OUT01
	3	O2	Uscita digitale 2	2.OUT02
	4	O3	Uscita digitale 3	2.OUT03
	5	O4	Uscita digitale 4	2.OUT04
	6	V+ <sup>2)</sup>	Ingresso alimentazione uscite O1-O8 (12÷28V dc)	
	7	O5	Uscita digitale 5	2.OUT05
	8	O6	Uscita digitale 6	2.OUT06
	9	O7	Uscita digitale 7	2.OUT07
	10	O8	Uscita digitale 8	2.OUT08
	11	V-	Ingresso alimentazione uscite (0V dc)	

<sup>1) 2)</sup> Si raccomanda di inserire in serie a questo collegamento un fusibile da 8-10A ritardato (tipo T)

CN9	Morsetto	Simbolo	Descrizione	Indirizzo
	1	V+ <sup>1)</sup>	Ingresso alimentazione uscite O9-O16 (12÷28V dc)	
	2	O9	Uscita digitale 9	2.OUT09
	3	O10	Uscita digitale 10	2.OUT010
	4	O11	Uscita digitale 11	2.OUT011
	5	O12	Uscita digitale 12	2.OUT012
	6	V+ <sup>2)</sup>	Ingresso alimentazione uscite O9-O16 (12÷28V dc)	
	7	O13	Uscita digitale 13	2.OUT13
	8	O14	Uscita digitale 14	2.OUT14
	9	O15	Uscita digitale 15	2.OUT15
	10	O16	Uscita digitale 16	2.OUT16
	11	V-	Ingresso alimentazione uscite (0V dc)	

<sup>1) 2)</sup> Si raccomanda di inserire in serie a questo collegamento un fusibile da 8-10A ritardato (tipo T)

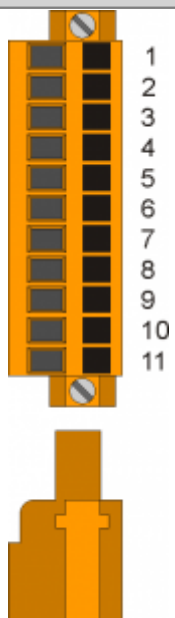
CN10	Morsetto	Simbolo	Descrizione	Indirizzo
	1	V+ <sup>1)</sup>	Ingresso alimentazione uscite O17-O24 (12÷28V dc)	
	2	O17	Uscita digitale 17	2.OUT17
	3	O18	Uscita digitale 18	2.OUT18
	4	O19	Uscita digitale 19	2.OUT19
	5	O20	Uscita digitale 20	2.OUT20
	6	V+ <sup>2)</sup>	Ingresso alimentazione uscite O17-O24 (12÷28V dc)	
	7	O21	Uscita digitale 21	2.OUT21
	8	O22	Uscita digitale 22	2.OUT22
	9	O23	Uscita digitale 23	2.OUT23
	10	O24	Uscita digitale 24	2.OUT24
	11	V-	Ingresso alimentazione uscite (0V dc)	

<sup>1) 2)</sup> Si raccomanda di inserire in serie a questo collegamento un fusibile da 8-10A ritardato (tipo T)

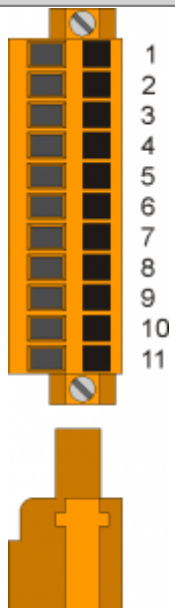
CN11	Morsetto	Simbolo	Descrizione	Indirizzo
	1	V+ <sup>1)</sup>	Ingresso alimentazione uscite O25-O32 (12÷28V dc)	
	2	O25	Uscita digitale 25	2.OUT25
	3	O26	Uscita digitale 26	2.OUT26
	4	O27	Uscita digitale 27	2.OUT27
	5	O28	Uscita digitale 28	2.OUT28
	6	V+ <sup>2)</sup>	Ingresso alimentazione uscite O25-O32 (12÷28V dc)	
	7	O29	Uscita digitale 29	2.OUT29
	8	O30	Uscita digitale 30	2.OUT30
	9	O31	Uscita digitale 31	2.OUT31
	10	O32	Uscita digitale 32	2.OUT32
	11	V-	Ingresso alimentazione uscite (0V dc)	

<sup>1) 2)</sup> Si raccomanda di inserire in serie a questo collegamento un fusibile da 8-10A ritardato (tipo T)

### 3.3.1 Settaggio ingressi / uscite

Agendo sul selettore SW4 si possono configurare i 4 connettori CN8-11 come ingressi o uscite (a gruppi di 8). Lo stato di questo switch è accessibile, in **sola lettura**, via software agli indirizzi sottospesificati come variabili **flag**.

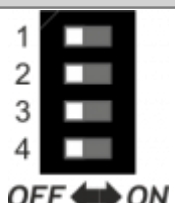
SW4	OFF	ON	Connettore	Indirizzo	
	1	INPUTS	OUTPUTS	<b>CN8</b>	X.INP33
	2	INPUTS	OUTPUTS	<b>CN9</b>	X.INP34
	3	INPUTS	OUTPUTS	<b>CN10</b>	X.INP35
	4	INPUTS	OUTPUTS	<b>CN11</b>	X.INP36

### 3.4 Ingressi digitali





I connettori possono essere settati per funzionare sia come **ingressi** sia come **uscite** tramite **SW4**

Se utilizzati in un modo non possono essere utilizzati nell'altro

CN8	Morsetto	Simbolo	Descrizione	Indirizzo
	1	-	Non collegare	
	2	I1	Ingresso digitale 1	2.INP01
	3	I2	Ingresso digitale 2	2.INP02
	4	I3	Ingresso digitale 3	2.INP03
	5	I4	Ingresso digitale 4	2.INP04
	6	-	Non collegare	
	7	I5	Ingresso digitale 5	2.INP05
	8	I6	Ingresso digitale 6	2.INP06
	9	I7	Ingresso digitale 7	2.INP07
	10	I8	Ingresso digitale 8	2.INP08
	11	0V	Comune degli ingressi digitali	

CN9	Morsetto	Simbolo	Descrizione	Indirizzo
	1	-	Non collegare	
	2	I9	Ingresso digitale 9	2.INP09
	3	I10	Ingresso digitale 10	2.INP010
	4	I11	Ingresso digitale 11	2.INP011
	5	I12	Ingresso digitale 12	2.INP012
	6	-	Non collegare	
	7	I13	Ingresso digitale 13	2.INP13
	8	I14	Ingresso digitale 14	2.INP14
	9	I15	Ingresso digitale 15	2.INP15
	10	I16	Ingresso digitale 16	2.INP16
	11	0V	Comune degli ingressi digitali	

CN10	Morsetto	Simbolo	Descrizione	Indirizzo
	1	-	Non collegare	
	2	I17	Ingresso digitale 17	2.INP17
	3	I18	Ingresso digitale 18	2.INP18
	4	I19	Ingresso digitale 19	2.INP19
	5	I20	Ingresso digitale 20	2.INP20
	6	-	Non collegare	
	7	I21	Ingresso digitale 21	2.INP21
	8	I22	Ingresso digitale 22	2.INP22
	9	I23	Ingresso digitale 23	2.INP23
	10	I24	Ingresso digitale 24	2.INP24
	11	0V	Comune degli ingressi digitali	

CN11	Morsetto	Simbolo	Descrizione	Indirizzo
	1	-	Non collegare	
	2	I25	Ingresso digitale 25	2.INP25
	3	I26	Ingresso digitale 26	2.INP26
	4	I27	Ingresso digitale 27	2.INP27
	5	I28	Ingresso digitale 28	2.INP28
	6	-	Non collegare	
	7	I29	Ingresso digitale 29	2.INP29
	8	I30	Ingresso digitale 30	2.INP30
	9	I31	Ingresso digitale 31	2.INP31
	10	I32	Ingresso digitale 32	2.INP32
	11	0V	Comune degli ingressi digitali	

### 3.4.1 Ingressi digitali interni

Il dispositivo dispone inoltre di alcuni **ingressi** aggiuntivi che possono essere utili in fase di programmazione.

Indirizzo	Riferimento	OFF	ON
X.INP33 ~ X.INP36	SW4	CN8~CN11 come <b>INPUTS</b>	CN8~CN11 come <b>OUTPUTS</b>
X.INP37 ~ X.INP40	CN8~CN11 come OUT	Nessun errore	Errore banco uscite CN8~CN11
X.INP41	CN4 phaseA		
X.INP42	CN4 phaseB		
X.INP43	CN4 index		
X.INP44	CN5 phaseA		
X.INP45	CN5 phaseB		
X.INP46	CN5 index		
X.INP47	Boot button	Pulsante <b>non</b> premuto	Pulsante premuto

### 3.4.2 Settaggio ingressi / uscite

Agendo sul selettore SW4 si possono configurare i 4 connettori CN8-11 come ingressi o uscite (a gruppi di 8). Lo stato di questo switch è accessibile, in **sola lettura**, via software agli indirizzi sottospesificati come variabili **flag**.

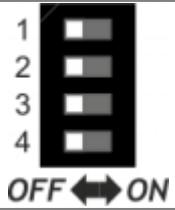
<b>SW4</b>		<b>OFF</b>	<b>ON</b>	<b>Connettore</b>	<b>Indirizzo</b>
1		INPUTS	OUTPUTS	<b>CN8</b>	X.INP33
2		INPUTS	OUTPUTS	<b>CN9</b>	X.INP34
3		INPUTS	OUTPUTS	<b>CN10</b>	X.INP35
4		INPUTS	OUTPUTS	<b>CN11</b>	X.INP36

## 3.5 2 ingressi di conteggio bidirezionale a 200KHz

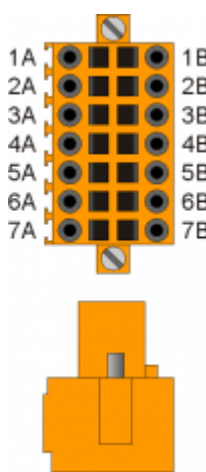
CN5	Morsetto	Simbolo	Descrizione	Indirizzo	
	1A (52A)		Internal bridge 1A -1B		
	2A (53A)	PHA1	Fase A conteggio 1	X.CNT01	
	3A (54A)	PHB1	Fase B conteggio 1		
	4A (55A)	Z1	Z conteggio 1		
	5A (56A)	0V	Comune degli ingressi di conteggio		1.INTOX X in base alla configurazione bus
	6A (57A)	0V			
	7A (58A)	0V			
	1B (52B)		Internal bridge 1A -1B		
	2B (53B)	PHA1+	+ PHA conteggio 1	Line Driver	X.CNT01
	3B (54B)	PHB1+	+ PHB conteggio 1		
	4B (55B)	Z1+	+ Z conteggio 1		
	5B (56B)	PHA1-	- PHA conteggio 1		1.INTOX X in base alla configurazione bus
	6B (57B)	PHB1-	- PHB conteggio 1		
	7B (58B)	Z1-	- Z conteggio 1		

<sup>1)</sup> Configurazione conteggio di tipo PNP/Push-Pull:

Morsetto 5B (56B): collegare al morsetto 5A (56A)

Morsetto 6B (57B): collegare al morsetto 6A (57A)

Morsetto 7B (58B): collegare al morsetto 7A (58A)

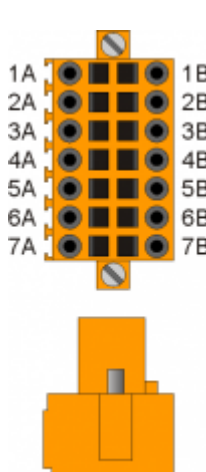
CN4	Morsetto	Simbolo	Descrizione	Indirizzo	
	1A (59A)		Internal bridge 1A -1B		
	2A (60A)	PHA2	Fase A conteggio 2	X.CNT02	
	3A (61A)	PHB2	Fase B conteggio 2		
	4A (62A)	Z2	Z conteggio 2		
	5A (63A)	0V	Comune degli ingressi di conteggio		1.INTOX X in base alla configurazione bus
	6A (64A)	0V			
	7A (65A)	0V			
	1B (59B)		Internal bridge 1A -1B		
	2B (60B)	PHA2+	+ PHA conteggio 2	Line Driver	X.CNT02
	3B (61B)	PHB2+	+ PHB conteggio 2		
	4B (62B)	Z2+	+ Z conteggio 2		1.INTOX X in base alla configurazione bus
	5B (63B)	PHA2-	- PHA conteggio 2		
	6B (64B)	PHB2-	- PHB conteggio 2		
	7B (65B)	Z2-	- Z conteggio 2		X.CNT02
					X.INP18

<sup>1)</sup> Configurazione conteggio di tipo PNP/Push-Pull:

Morsetto 5B (63B): collegare al morsetto 5A (63A)

Morsetto 6B (64B): collegare al morsetto 6A (64A)

Morsetto 7B (65B): collegare al morsetto 7A (65A)

### 3.6 Ingressi analogici

#### 3.6.1 3 ingressi analogici

##### Connettore

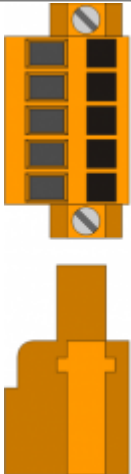
CN7	Morsetto	Simbolo	Descrizione	Indirizzo
	1	VREF	Tensione di riferimento <sup>1)</sup>	
	2	AI1	Ingresso analogico 1	2.AI01
	3	AI2	Ingresso analogico 2	2.AI02
	4	AI3	Ingresso analogico 3	2.AI03
	5	GAI	Comune ingressi analogici	

<sup>1)</sup> Per ingressi potenziometrici

##### Ingressi analogici interni

Indirizzo	Funzione	Accesso al valore
X.AI04	Monitora la <b>temperatura</b> interna del dispositivo	<nome assegnato al device>.outbit

##### Settaggio degli ingressi analogici

SW2	Num. Dip	Ingresso analogico 1			Ingresso analogico 2			Ingresso analogico 3		
		Pot.	0-10V	0-20mA	Pot.	0-10V	0-20mA	Pot.	0-10V	0-20mA
	1	OFF	OFF	ON	X	X	X	X	X	X
	2	OFF	ON	OFF	X	X	X	X	X	X
	3	X	X	X	OFF	OFF	ON	X	X	X
	4	X	X	X	OFF	ON	OFF	X	X	X
	5	X	X	X	X	X	X	OFF	OFF	ON
	6	X	X	X	X	X	X	OFF	ON	OFF

X = settaggio ininfluente

Pot. = ingresso di tipo potenziometrico

0-10V = ingresso di tipo voltmetrico

0-20mA = ingresso di tipo amperometrico

### 3.7 Uscite analogiche

#### 3.7.1 4 uscite analogiche +/-10V, 16bit

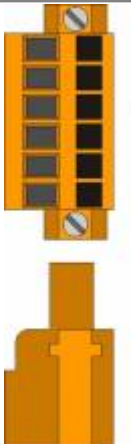
CN6	Morsetto	Simbolo	Descrizione	Indirizzo
	1	GAO	Comune uscite analogiche	
	2	AO1	Uscita analogica 1	2.AN01
	3	AO2	Uscita analogica 2	2.AN02
	4	GAO	Comune uscite analogiche	
	5	AO3	Uscita analogica 3	2.AN03
	6	AO4	Uscita analogica 4	2.AN04



## 4. Caratteristiche elettriche

Di seguito sono riportate le caratteristiche elettriche hardware.

I valori di frequenze massime e minime e tempi di acquisizione effettivi, possono comunque dipendere da eventuali filtri software aggiuntivi, vedere per esempio la variabile di sistema "QMOVE:sys004" nel paragrafo [Variabili di sistema](#).

## 4.1 CAN BUS



Per attivare la resistenza di terminazione interna vedere paragrafo [Settaggio resistenze di terminazione CAN1 e CAN2 PORT](#)

<b>Velocità di comunicazione</b>	125, 250, 500, 1000 Kbit/s
<b>Max. numero Driver/Receiver sulla linea</b>	100
<b>Max. lunghezza cavi</b>	500m @ 125Kbit/s, 250m @ 250Kbit/s, 100m @ 500Kbit/s, 25m @ 1000Kbit/s
<b>Impedenza d'ingresso</b>	>15Kohm
<b>Limite corrente cortocircuito</b>	45mA

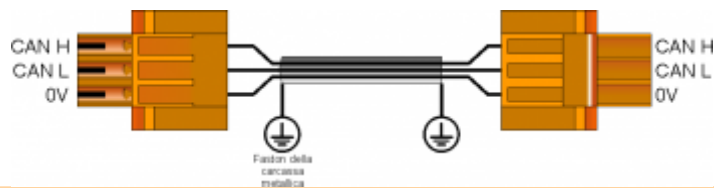
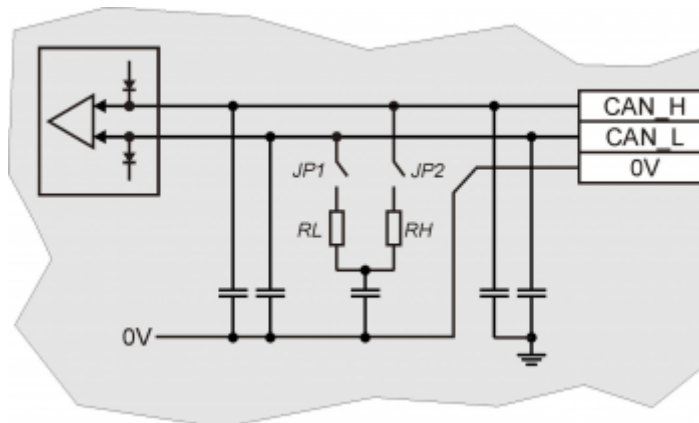

Sul primo e sull'ultimo dispositivo del bus, devono essere inserite le resistenze di terminazione.

**4.2 Ingressi digitali**

Tipo	Sinking (PNP)
Tempo min. di acquisizione (hardware)	3ms
Tensione di funzionamento nominale	12÷24Vdc
Tensione stato logico 0	0÷8 V
Tensione stato logico 1	9.5-30V
Corrente assorbita	2.5mA@24V

### 4.3 Ingressi di conteggio bidirezionale a 200KHz



I valori riportati in tabella si riferiscono ai segnali d'ingresso A, B e Z.  
 Il valore di frequenza massima, riportato in tabella si riferisce a dei segnali delle fasi A e B con un DutyCycle = 50%  
 Con frequenze di conteggio superiori ai 50KHz è preferibile l'uso di encoder di tipo Line-Driver.

Tipo di polarizzazione	<b>PNP/PP</b>
Frequenza massima	200KHz
Tempo min. di acquisizione	5 $\mu$ s
Isolamento	1000Vrms
Tensione di funzionamento nominale	<b>24Vdc</b>
Tensione stato logico 0	0 ÷ 2 V
Tensione stato logico 1	10,5 ÷ 26,5 V
Caduta di tensione interna	1,2V
Resistenza di ingresso	3000 $\Omega$

#### Line-Driver

Tipo di polarizzazione	<b>Line-Driver</b>
Frequenza massima	200KHz
Tempo min. di acquisizione	5 $\mu$ s
Isolamento	1000Vrms
Tensione di funzionamento nominale (PHx+ $\leftrightarrow$ PHx-)	<b>5Vdc</b>
Tensione stato logico 0 (PHx+ $\leftrightarrow$ PHx-)	0÷1,5 V
Tensione stato logico 1 (PHx+ $\leftrightarrow$ PHx-)	2÷5 V
Caduta di tensione interna	1,2V
Resistenza di ingresso	150 $\Omega$

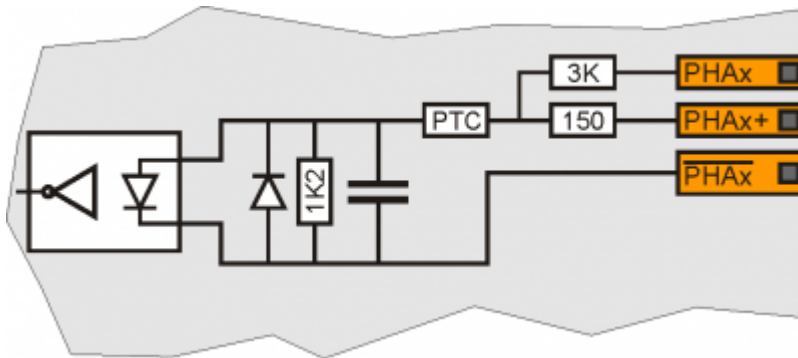

## 4.4 Ingressi analogici

### 4.4.1 Ingressi analogici potenziometrici

Tipo di collegamento	Potenziometrico $1\text{K}\Omega \div 20\text{K}\Omega$
Risoluzione	12bit/16bit
Tensione di riferimento erogata	2,5Vdc
Corrente massima erogata dal riferimento	10mA
Resistenza d'ingresso	$10\text{M}\Omega$
Max. errore di linearità	$\pm 0,1\% V_{fs}$
Max. errore di offset	$\pm 0,1\% V_{fs}$
S.n.	71 dB
Velocità di aggiornamento	1ms
Isolamento	1000 Vrms

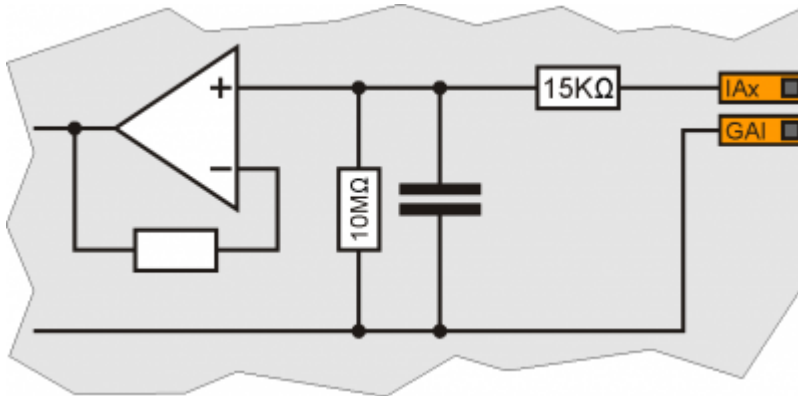

**4.4.2 Ingressi analogici voltmetrici**

Tipo di collegamento	Voltmetrico 0÷10V
Risoluzione	12bit/16bit
Resistenza d'ingresso (Rin)	20K $\Omega$
Valore di danneggiamento	20V
Max. errore di linearità	$\pm 0,1\%$ Vfs
Max. errore di offset	$\pm 0,1\%$ Vfs
S.n.	71 dB
Velocità di aggiornamento	1ms
Isolamento	1000 Vrms

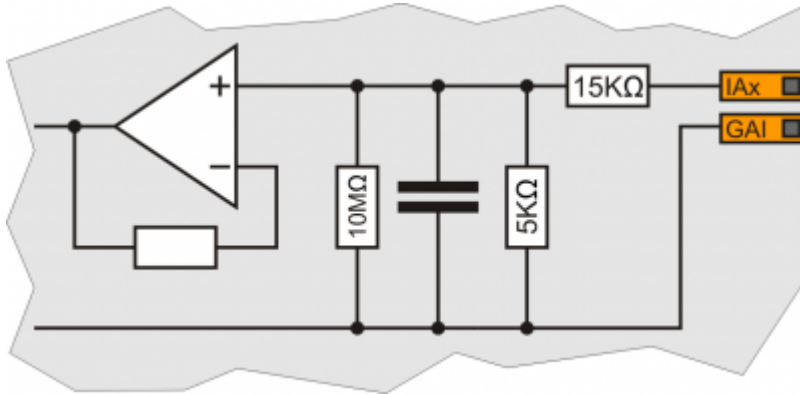

**4.4.3 Ingressi analogici amperometrici**

Tipo di collegamento	Amperometrico (0-20 mA)
Risoluzione	12bit/16bit
Resistenza d'ingresso	125Ω
Valore di danneggiamento	25 mA
Max. errore di linearità	$\pm 0,1\%$ Vfs
Max. errore di offset	$\pm 0,1\%$ Vfs
S.n.	71 dB
Velocità di aggiornamento	1ms
Isolamento	1000 Vrms

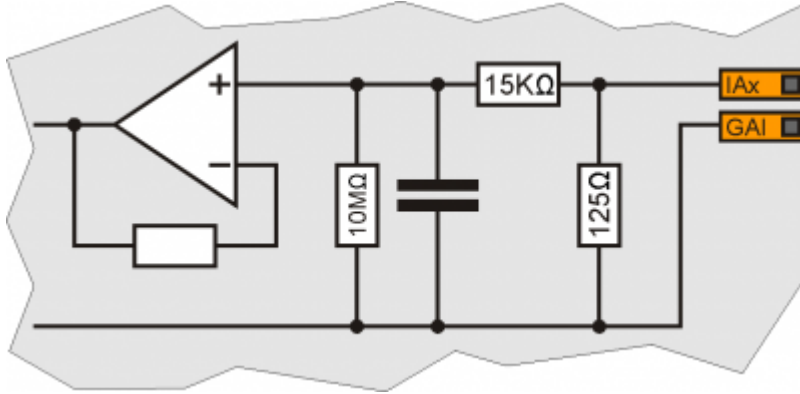

#### 4.5 Uscite digitali protette

Carico commutabile	Dc (PNP)
Max. tensione di funzionamento	28V
Isolamento	1000Vpp
Caduta di tensione interna max.	600mV
Resistenza interna massima @ON	90mΩ
Corrente max. di protezione	12A
Corrente max. di funzionamento	2A
Corrente max. @OFF	5μA
Tempo di massimo commutazione da ON a OFF	270μs
Tempo di massimo commutazione da OFF a ON	250μs

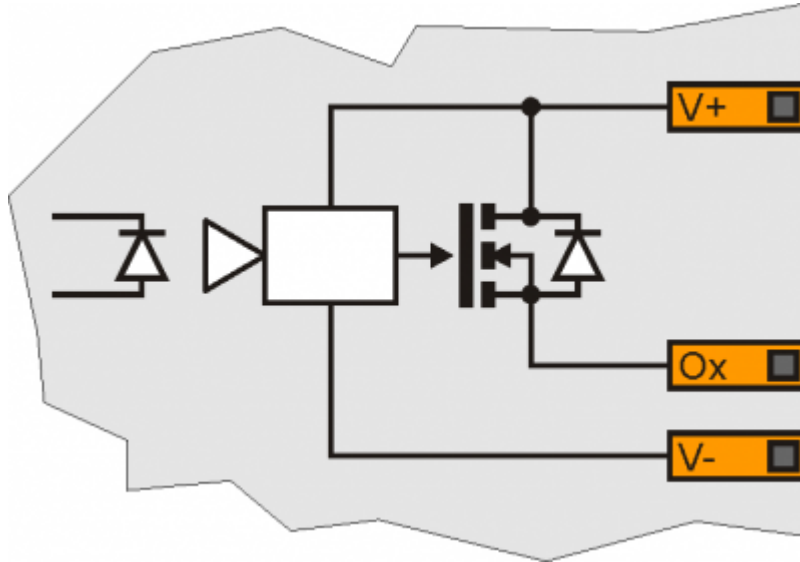

Anche in caso di carichi induttivi, **non è necessario** inserire diodi di Flyback in parallelo alle uscite.

#### 4.6 Uscite analogiche

Tipo di collegamento	In modo comune
Isolamento	1000Vrms
Range di tensione (minimo a vuoto)	-9,8V ÷ +9,8V
Max. variazione offset in funzione della temperatura	+/- 5mV
Risoluzione	16bit
Corrente massima	1mA
Variazione dell'uscita in funzione del carico	100 $\mu$ V/mA
Resistenza d'uscita	249 $\Omega$

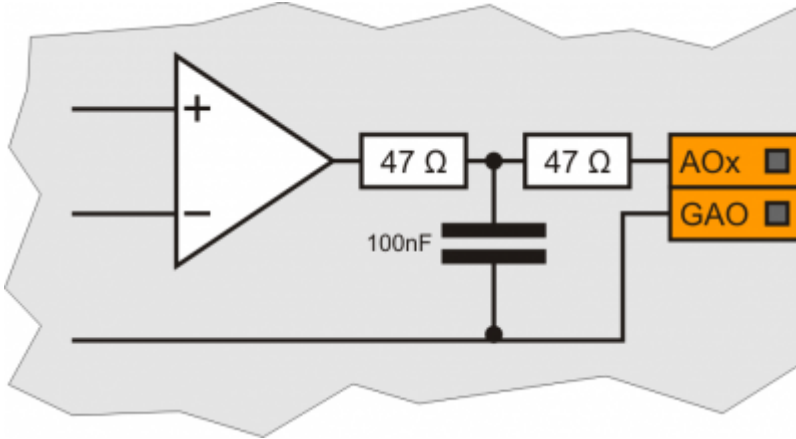

## 5. Esempi di collegamento

### 5.1 CANbus

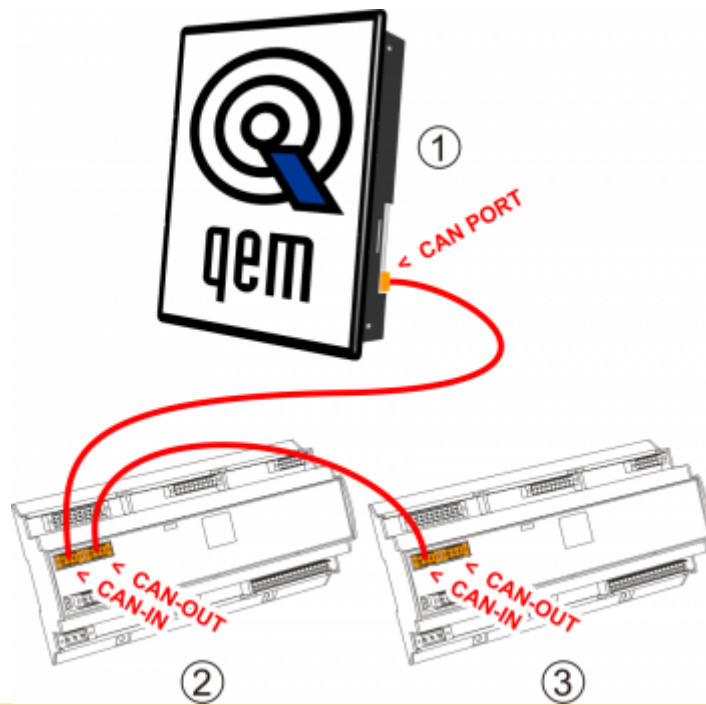

Sul primo (1) e sull'ultimo (3) dispositivo della catena, devono essere inserite le resistenze di terminazione. La calza dei cavi deve essere connessa a terra tramite gli appositi faston presenti sulla carcassa metallica.



Per attivare la resistenza di terminazione interna vedere paragrafo "[Settaggio resistenze di terminazione](#)"

## 5.2 Ingressi digitali





## 5.4 Ingressi di conteggio PNP / Push Pull

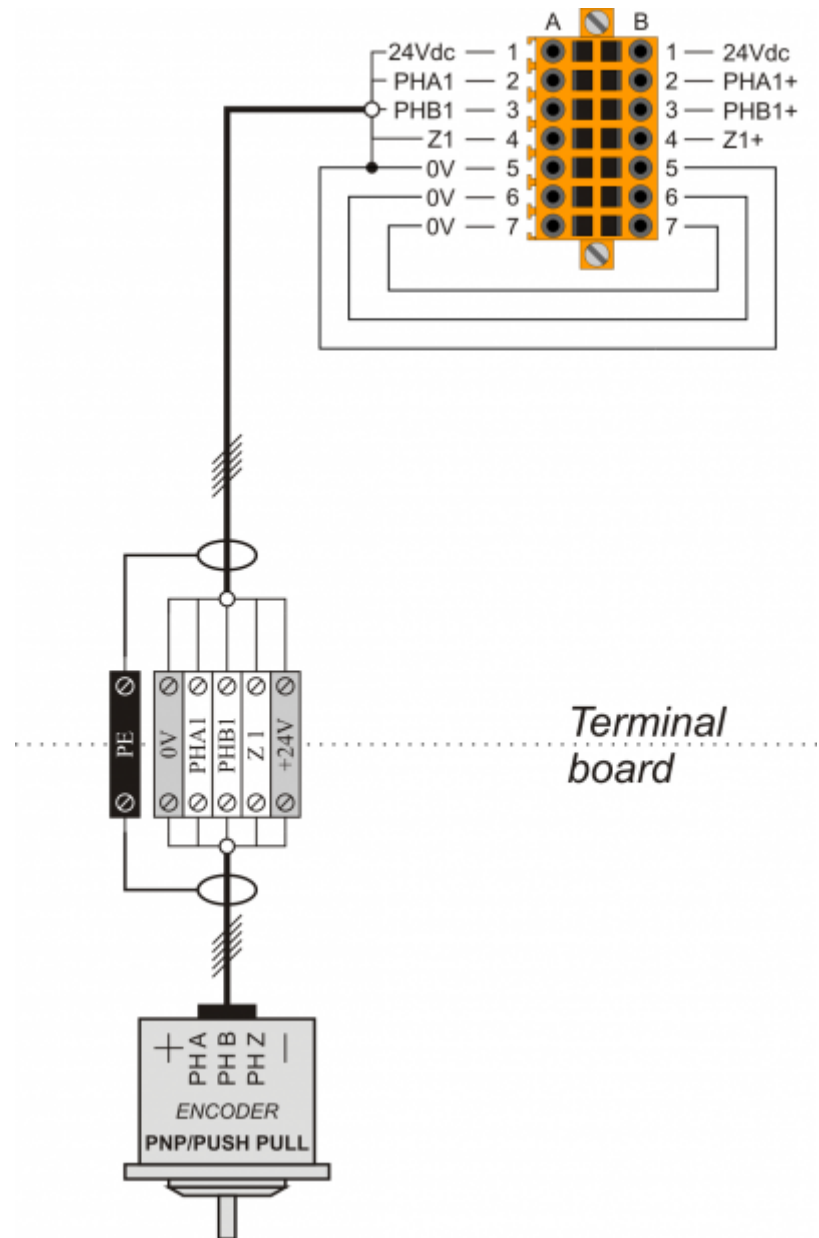

### 5.5 Ingressi analogici

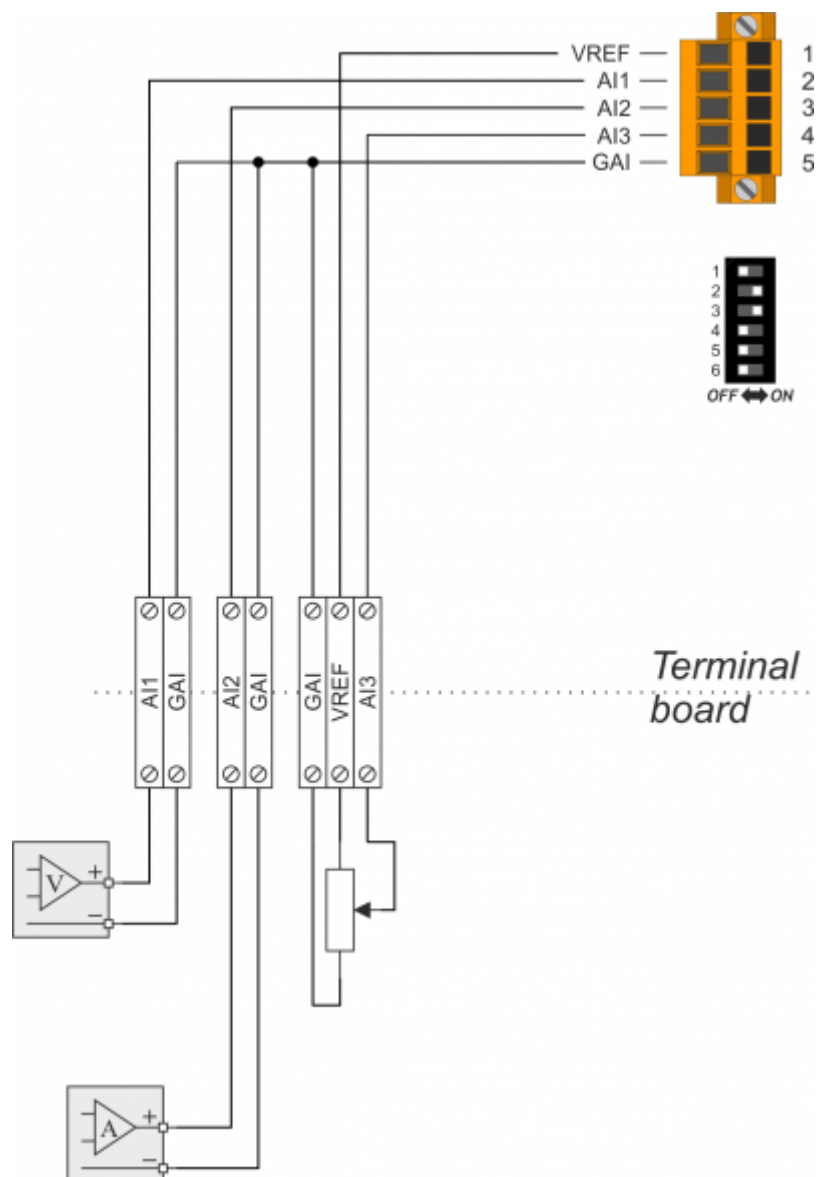

## 5.6 Uscite digitali protette

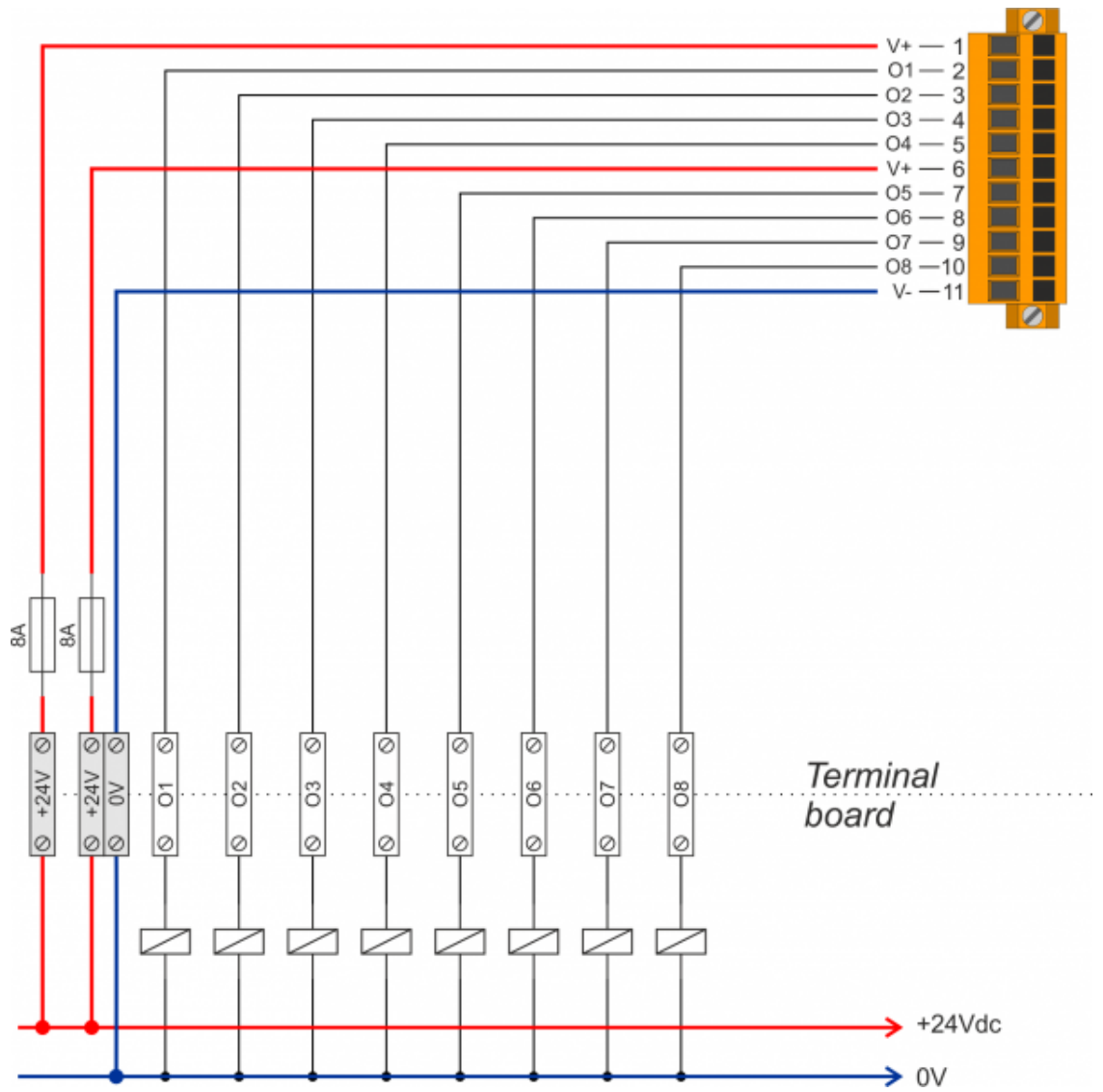

### 5.7 Uscite analogiche

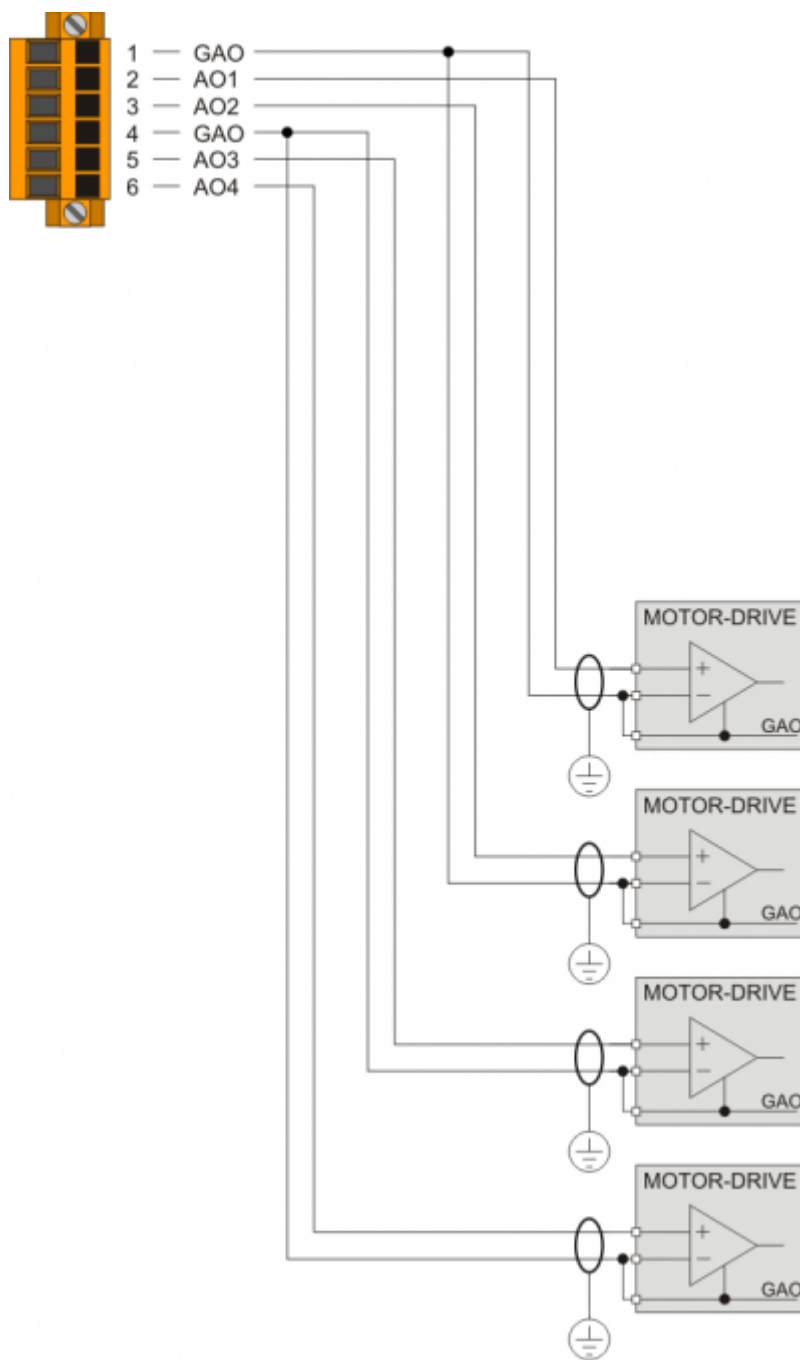

## 6. Settaggi, procedure e segnalazioni

### 6.1 IMPOSTAZIONE DEI DIP-SWITCH



#### 6.1.1 DIP-SWITCH SW3

Descrizione funzionalità	Nr. DIP	Funzione															
Selezione della velocità di trasmissione del Canbus	1	OFF	ON	OFF	ON	OFF	ON	OFF	ON	OFF	ON	OFF	ON	OFF	ON	OFF	ON
	2	OFF	OFF	ON	ON	OFF	OFF	ON	ON	OFF	OFF	ON	ON	OFF	OFF	ON	ON
	Baud-Rate ?	125Kb	250Kb	500Kb	1Mb												
Selezione dell'indirizzo del modulo Canbus slave	3	OFF	ON	OFF	ON	OFF	ON	OFF	ON	OFF	ON	OFF	ON	OFF	ON	OFF	ON
	4	OFF	OFF	ON	ON	OFF	OFF	ON	ON	OFF	OFF	ON	ON	OFF	OFF	ON	ON
	5	OFF	OFF	ON	ON	OFF	OFF	ON	ON	OFF	OFF	ON	ON	OFF	OFF	ON	ON
	6	OFF	OFF	ON	ON	OFF	OFF	ON	ON	OFF	OFF	ON	ON	OFF	OFF	ON	ON
	ID ?	0	1	2	3	4	5	6	7	8	9	10	11	12	13	14	15

#### 6.1.2 Pulsante PL1

Descrizione funzionamento

PL1	BOOT	
		Se si tiene premuto il pulsante BOOT durante l'accensione dello strumento, si accede alla funzione di "aggiornamento firmware" dello strumento.

## 7. Informazioni per la programmazione

In questo capitolo sono raccolte tutte le informazioni relative al prodotto necessarie durante la programmazione, ovvero durante lo sviluppo di un applicativo [QCL](#).

### 7.1 Dichiarazione BUS

Un esempio di dichiarazione del BUS da utilizzare nella sezione BUS della Unit di configurazione è:

```

BUS
1  <--dichiarazione CPU-->
2  <--dichiarazione eventuale scheda base-->
3  <--dichiarazione eventuale scheda di espansione-->
4  C401A
  <--dichiarazione versione firmware-->

```

Ovviamente la versione firmware deve coincidere e, se presente, il nome della scheda di specializzazione allo slot 3 deve essere corretto. Vedere il capitolo dedicato.

### 7.2 Dichiarazione Ingressi/Uscite digitali

#### CONFIG.CNF

```

INPUT
; dichiarazione singola ingressi
ifInp01 F 3.INP01 ;Ingresso 01
ifInp02 F 3.INP02 ;Ingresso 02
; ifInpXX F 3.INPXX ;Ingresso ..

; dichiarazione bitmask ingressi
InputsBank1 B 3.INPB1
InputsBank2 B 3.INPB2
InputsBank3 B 3.INPB3
InputsBank4 B 3.INPB4

; flag speciali che rispecchiano il settaggio del DIP SW4
bank1AsOutput F 3.INP33
bank2AsOutput F 3.INP34
bank3AsOutput F 3.INP35
bank4AsOutput F 3.INP36

; flag speciali che segnalano lo stato di fault
bank1FaultState F 3.INP37
bank2FaultState F 3.INP38
bank3FaultState F 3.INP39
bank4FaultState F 3.INP40

-----
OUTPUT
; dichiarazione singola uscite
ofOut01 F 3.OUT01 ;001 Uscita 01
ofOut02 F 3.OUT02 ;002 Uscita 02
; ofOutXX F 3.OUTXX ;0XX Uscita XX

; dichiarazione bitmask uscite
OutputsBank1 B 3.OUTB1
OutputsBank2 B 3.OUTB2
OutputsBank3 B 3.OUTB3
OutputsBank4 B 3.OUTB4

```

Documento generato automaticamente da **Qem Wiki** - <https://wiki.qem.it/>

Il contenuto wiki è costantemente aggiornato dal team di sviluppo, è quindi possibile che la versione online contenga informazioni più recenti di questo documento.